

Installation Guide
GigaBIX Patch Cords
Guide d'installation
Cordons de raccordement
GigaBIX

GigaBIX **BELDEN**

Version 03.00 2007 PX103422

GigaBIX Patch Cord
Cordon de raccordement
GigaBIX

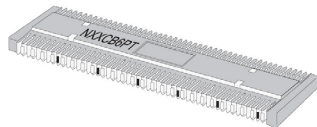
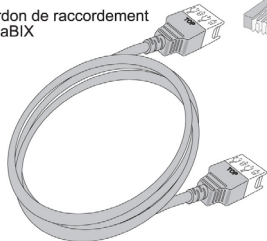

Used with GigaBIX
Connector, NXXC6PT

Utilisé avec le connecteur
GigaBIX, NXXC6PT

Installing the patchcord

1. Orient patch cords
with logo on top

**Installer le cordon de
raccordement**

1. Placez les cordons de
raccordement en orientant
leur logo sur le dessus.

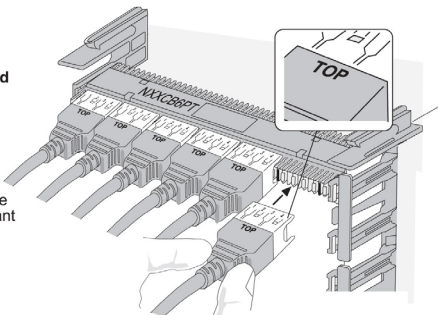

2. Push patch cord head
firmly into connector.

2. Insérez la tête du cordon
de raccordement **fermement**
dans le connecteur.

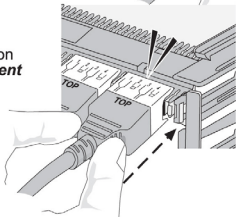

Removing the patchcord

1. Jog head from side to side to disengage
patchcord, and pull unit straight out.

Retirer le cordon de raccordement

1. Déplacez la tête d'un côté à l'autre pour
relâcher le cordon de raccordement puis
retirez l'unité.

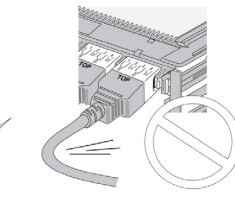
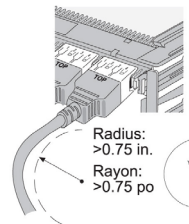
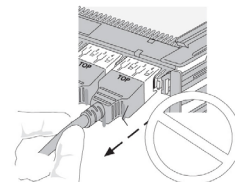
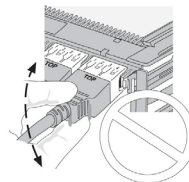
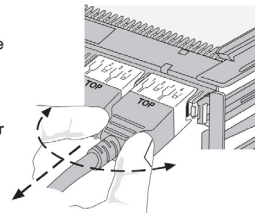

GigaBIX is a trademark of Belden.
GigaBIX est une marque de commerce de Belden.

For additional technical information on GigaBIX Patch Cords,
or our other connecting products, call 1-800-858-7954
Pour plus de renseignements techniques à propos de la Cordon de
raccordement GigaBIX ou de tout autre produit de raccordement,
téléphonez au 1-800-858-7954

This Installation Guide is available in the "Document Center" of the
Belden Networking website - www.belden.com

Ce guide d'installation se trouve dans la section « Centre de documentation »
du site Web de la division réseautique de Belden – www.belden.com